



## S12

12 Ah | 6 V | 20 h

### Spezifikationen

Spannung	6 V
Kapazität	12 Ah bei 20 h
Zellenanzahl	3
Innenwiderstand	Ca. 10,0 mΩ
Lebensdauer	6 bis 8 Jahre (Erhaltungsladung)
Kurzschlussstrom	600 A
Selbstentladung	Monatlich < 3% bei 25 °C Nach 6 Monaten laden Vor Verwendung laden

### Temperaturbereiche

Gewöhnlicher Betrieb	25 °C ± 5 °C
Entladung	-20 °C bis 60 °C
Ladung	0 °C bis 50 °C
Lagerung	-20 °C bis 60 °C

### Mechanische Spezifikationen

Maße (L x B x H)	151 x 50 x 93 mm
Gewicht	Ca. 1,75 kg
Anschlüsse	F1
Gehäusematerial	A.B.S. UL94-HB, UL94-V0 Optional

### Ladung & Entladung

Max. empfohlener Ladestrom	3,60 A
Max. Entladestrom	120 A (5 Sek.)
Spannung im Stand-by-Betrieb	6,85 V bis 6,94 V bei 25 °C Temperaturkompensation: -3 mV/°C/Zelle
Spannung bei zyklischer Nutzung	7,30 V bis 7,40 V bei 25 °C Temperaturkompensation: -4 mV/°C/Zelle
Kapazität bei Entladedauer	C3 9,3 Ah C5 10,5 Ah C10 11,2 Ah C20 12 Ah

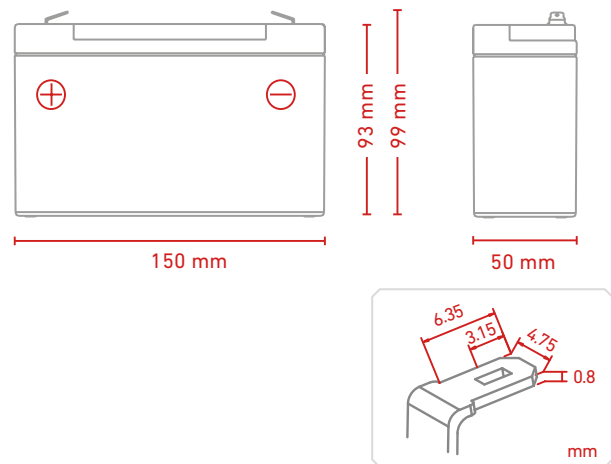

### Entladungseigenschaften

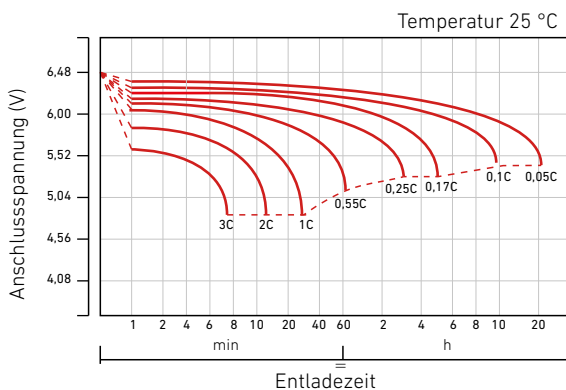

### Verhältnis Zykluslebensdauer/Entladetiefe

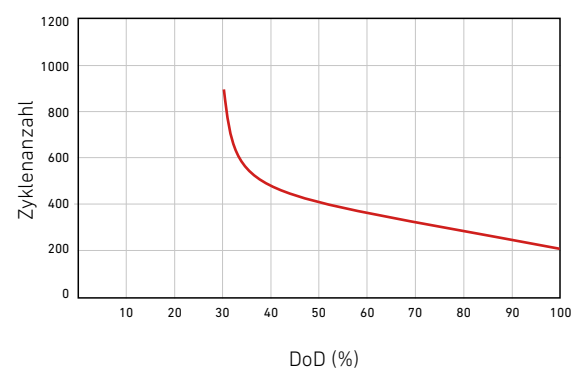

**Entladungscharakteristik im Stand-by-Betrieb**

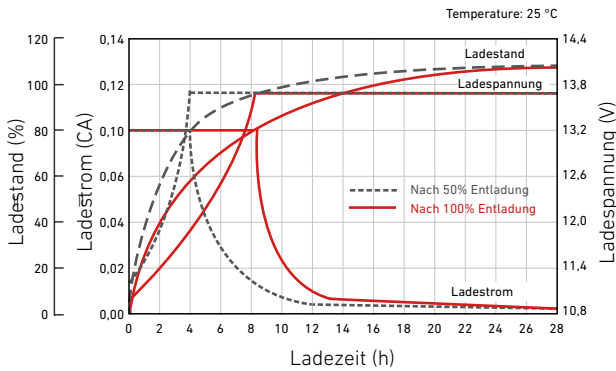

**Verhältnis Ladespannung/Temperatur**

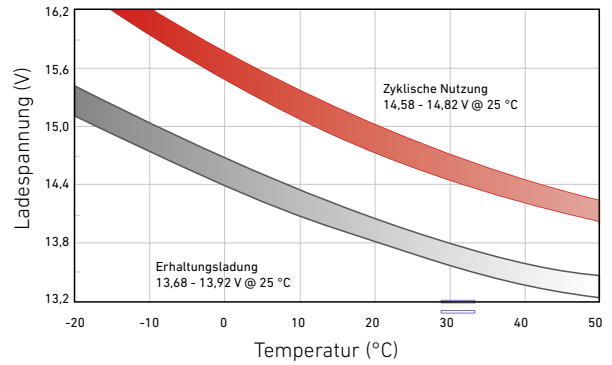

**Verhältnis Temperatur/Kapazität**

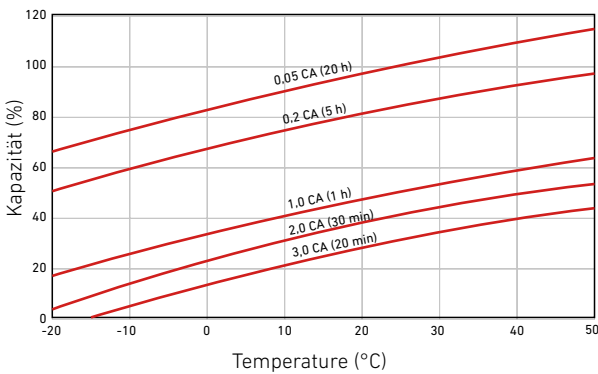

**Lagerungseigenschaften**

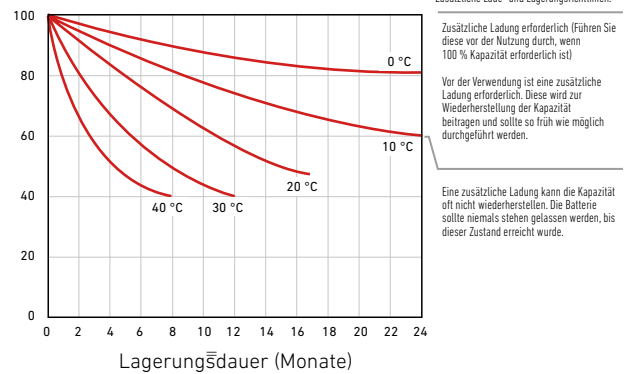

**Auswirkungen der Temperatur auf die Lebenserwartung**

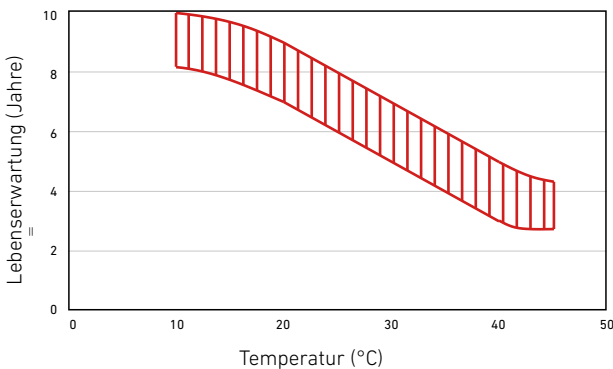

**Verhältnis Lebenserwartung/Ladestand**

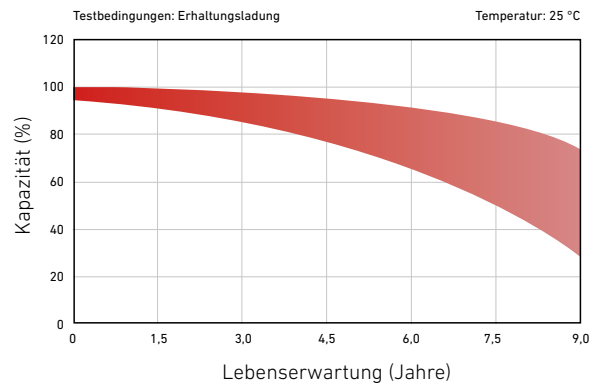

**Entladungsverhalten bei konstanter Stromstärke: A (25 °C)**

F.V	Zeit											
	5 min	10 min	15 min	30 min	1 h	2 h	3 h	4 h	5 h	8 h	10 h	20 h
1,60 V	47,58	31,03	22,89	13,25	7,654	4,516	3,283	2,614	2,207	1,475	1,201	0,625
1,65 V	45,86	30,10	22,29	12,96	7,513	4,450	3,239	2,582	2,181	1,460	1,190	0,620
1,70 V	43,62	28,89	21,50	12,57	7,325	4,362	3,181	2,539	2,147	1,440	1,174	0,613
1,75 V	40,75	27,32	20,48	12,07	7,078	4,246	3,104	2,481	2,102	1,414	1,154	0,604
1,80 V	37,13	25,32	19,16	11,42	6,755	4,093	3,003	2,405	2,043	1,379	1,127	0,592
1,85 V	32,67	22,81	17,49	10,58	6,340	3,894	2,870	2,306	1,964	1,332	1,092	0,577

**Entladungsverhalten bei konstanter Leistungsabgabe: WPC (25 °C)**

F.V	Zeit											
	5 min	10 min	15 min	30 min	1 h	2 h	3 h	4 h	5 h	8 h	10 h	20 h
1,60 V	81,89	53,53	40,62	24,42	14,53	8,69	6,36	5,09	4,32	2,92	2,40	1,25
1,65 V	81,03	53,32	40,39	24,24	14,41	8,62	6,32	5,06	4,29	2,90	2,38	1,24
1,70 V	77,94	51,74	39,30	23,66	14,10	8,48	6,22	4,98	4,23	2,87	2,35	1,23
1,75 V	74,12	49,81	37,97	22,94	13,69	8,29	6,10	4,89	4,16	2,82	2,31	1,21
1,80 V	68,71	46,96	36,02	21,92	13,13	8,03	5,92	4,76	4,05	2,76	2,26	1,19
1,85 V	61,54	43,06	33,35	20,52	12,41	7,68	5,68	4,58	3,91	2,67	2,19	1,16